

Blue Print ADBP550005

Passend für:
verschiedene Marken und Modelle

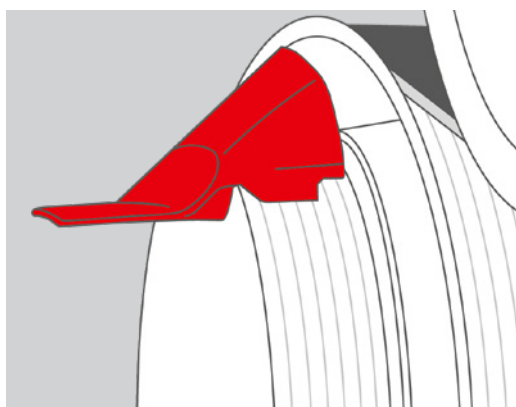

DE



Montagewerkzeug für elastische Keilrippenriemen

Aus- und Einbauanleitung für das Keilrippenriemen-Montagewerkzeug

Ausbau

Demontagewerkzeug an der Riemenscheibe

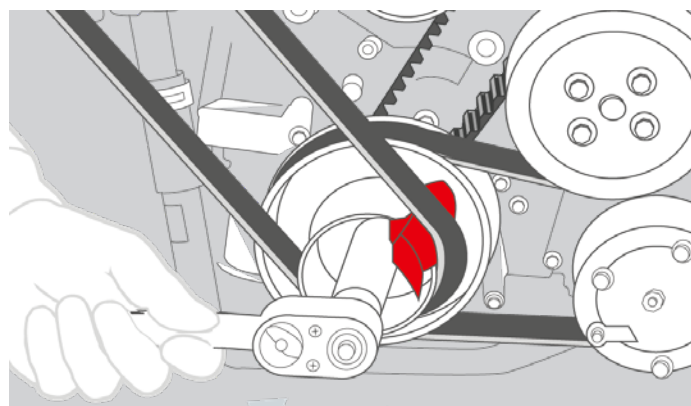
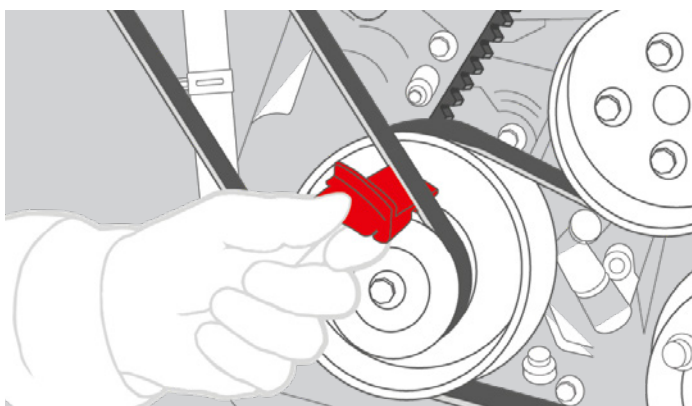

1. Positionieren Sie das Demontagewerkzeug zwischen der Riemenscheibe und dem Keilrippenriemen, wie abgebildet.

2. Verwenden Sie eine Ratsche, um die Kurbelwelle im Uhrzeigersinn zu drehen. Der Riemen kann dann von der Riemenscheibe abgehoben werden und über das Werkzeug gleiten.

Für weitere technische Informationen besuchen Sie bitte: partsfinder.bilsteingroup.com

Passend für:
verschiedene Marken und Modelle



DE

Montagewerkzeug für elastische Keilrippenriemen

Aus- und Einbauanleitung für das Keilrippenriemen-Montagewerkzeug

Einbau

Montagewerkzeug auf der Riemenscheibe: Positionieren Sie den Riemen auf der Riemenscheibe eines Nebenaggregats (z. B. Klimakompressor, P/S-Pumpe, Generator)

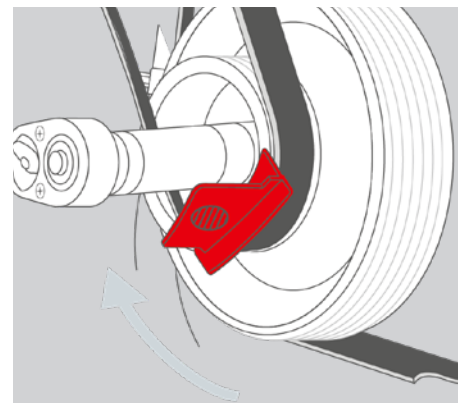
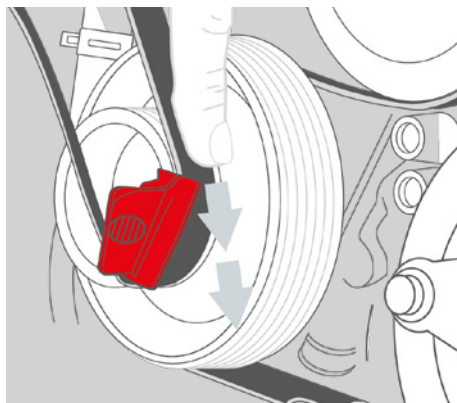
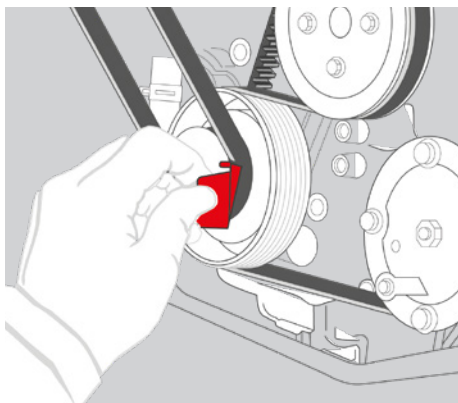
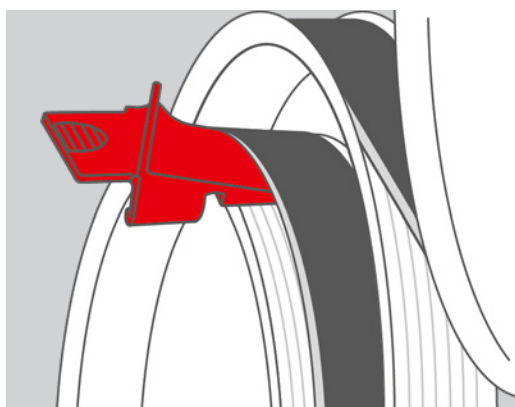

1. Positionieren Sie das Montagewerkzeug über der Kurbelwellenriemenscheibe und führen Sie den Riemen über die Vorderkante des Werkzeugs.

2. Verwenden Sie eine Ratsche, um die Kurbelwelle im Uhrzeigersinn zu drehen, um den elastischen Riemen zu installieren.

Für weitere technische Informationen besuchen Sie bitte: partsfinder.bilsteingroup.com